

# **DYMO®**

**LabelWriter® 550**  
**LabelWriter® 550 Turbo**  
**LabelWriter® 5XL**

Uživatelská příručka

**newell**  
BRANDS

### Copyright

© 2021 Newell Office Brands Všechna práva vyhrazena. Rev: 7/21

Žádná část tohoto dokumentu ani software nesmí být reprodukována nebo přenášena v žádné formě nebo žádným způsobem a ani nesmí být překládána do jiného jazyka bez předchozího písemného souhlasu společnosti Newell Office Brands.

### Ochranné známky

DYMO a LabelWriter jsou registrované známky v USA a ostatních zemích. Všechny další ochranné známky jsou majetkem příslušných vlastníků.

Společnost [NWL Belgium Services b.v.b.a.] tímto prohlašuje, že rádiové vybavení [LabelWriter 550, LabelWriter 550 Turbo, LabelWriter 5XL] je v souladu se směrnicí 2014/53/EU.

Kompletní text prohlášení o shodě EU je k dispozici na následující internetové adrese:

#### LabelWriter 550:

[http://download.dymo.com\dymo\user-guides\LabelWriter\LW550Series\Declarations\LW550\LW550\\_CE\\_Declaration\\_Conformity.cs.pdf](http://download.dymo.com\dymo\user-guides\LabelWriter\LW550Series\Declarations\LW550\LW550_CE_Declaration_Conformity.cs.pdf)

#### LabelWriter 550 Turbo:

[http://download.dymo.com\dymo\user-guides\LabelWriter\LW550Series\Declarations\LW550Turbo\LW550Turbo\\_CE\\_Declaration\\_Conformity.cs.pdf](http://download.dymo.com\dymo\user-guides\LabelWriter\LW550Series\Declarations\LW550Turbo\LW550Turbo_CE_Declaration_Conformity.cs.pdf)

#### LabelWriter 5XL:

[http://download.dymo.com\dymo\user-guides\LabelWriter\LW550Series\Declarations\LW5XL\LW5XL\\_CE\\_Declaration\\_Conformity.cs.pdf](http://download.dymo.com\dymo\user-guides\LabelWriter\LW550Series\Declarations\LW5XL\LW5XL_CE_Declaration_Conformity.cs.pdf)

# Obsah

---

<b>4</b>	<b>O vaší nové tiskárně štítků</b>
4	Registrace produktu
<b>4</b>	<b>Seznámení s tiskárnou štítků</b>
6	Napájení
7	Tlačítka posunu štítků
7	Páčka pro uvolnění štítků
7	Vodítko štítků
<b>7</b>	<b>Informace o štítcích</b>
<b>8</b>	<b>Návrh a tisk štítků</b>
8	Systémové požadavky
<b>9</b>	<b>Začínáme</b>
9	Krok 1. Instalace softwaru
9	Krok 2. Připojení ke zdroji napájení
9	Krok 3. Vložení štítků
11	Krok 4. Připojení tiskárny k počítači
11	Připojení tiskárny přímo k počítači
11	Připojení tiskárny k místní síti
12	Nastavení statické IP adresy
<b>13</b>	<b>Péče o tiskárnu</b>
<b>14</b>	<b>Bezpečnostní upozornění</b>
<b>16</b>	<b>Získání nápovědy</b>
16	Stavový indikátor napájení
16	Problémy s tiskárnou
19	Provedení samočinného testu tiskárny
19	Získání zákaznické podpory
<b>20</b>	<b>Technické údaje a informace týkající se životního prostředí</b>
20	Technické údaje
21	Informace o životním prostředí
21	Certifikace zařízení

## O vaší nové tiskárně štítků

---

Blahopřejeme vám k zakoupení tiskárny štítků DYMO LabelWriter®. Tiskárna LabelWriter vám poskytne řadu let spolehlivého tisku štítků. Doporučujeme vám přečíst si informace o jejím použití a údržbě.

Tato příručka obsahuje informace o následujících modelech tiskáren LabelWriter:

- LabelWriter® 550
- LabelWriter® 550 Turbo
- LabelWriter® 5XL

Informace o získání štítků a příslušenství pro vaši tiskárnu štítků najdete na webu [www.dymo.com](http://www.dymo.com).

## Registrace produktu

---

Zaregistrujte tiskárnu štítků na webu [www.dymo.com/register](http://www.dymo.com/register). Během procesu registrace budete potřebovat sériové číslo, které je umístěno na spodní straně tiskárny štítků.

Zaregistrováním tiskárny štítků získáte následující výhody:

- E-mailová oznámení o bezplatných aktualizacích softwaru
- Speciální nabídky a ohlášení nových produktů



## Seznámení s tiskárnou štítků

---

Vaše zařízení LabelWriter je tiskárna s přímým tepelným tiskem, která nespotřebovává inkoust ani toner. Namísto toho tiskárna využívá teplo vydávané tepelnou tiskovou hlavou k tisku na speciálně upravené štítky citlivé na teplo. Jediným spotřebním materiálem, který budete muset kdy nakupovat, jsou štítky. Seznamte se s funkcemi znázorněnými na následujících obrázcích.

## LabelWriter 550 a 550 Turbo

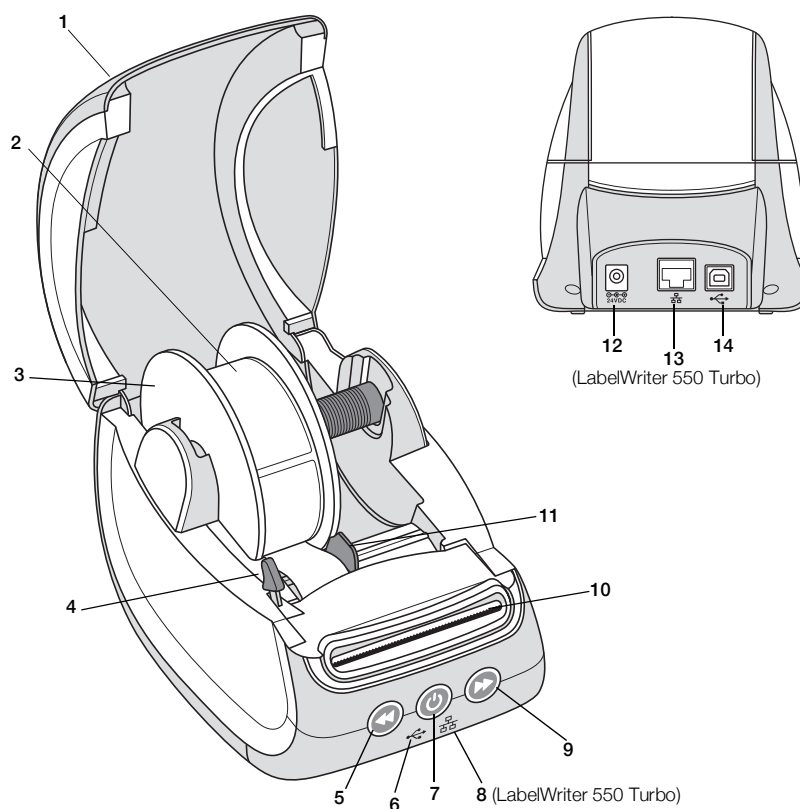

- |                             |                                                          |                                        |
|-----------------------------|----------------------------------------------------------|----------------------------------------|
| 1 Kryt                      | 6 Stavový indikátor USB                                  | 11 Vodítko štítků                      |
| 2 Role štítků               | 7 Hlavní vypínač (zap/vyp)<br>Stavový indikátor tiskárny | 12 Napájecí konektor                   |
| 3 Cívka na štítky           | 8 Stavový indikátor LAN<br>(LabelWriter 550 Turbo)       | 13 Port LAN<br>(LabelWriter 550 Turbo) |
| 4 Páčka pro uvolnění štítků | 9 Posun štítků dopředu                                   | 14 USB port                            |
| 5 Posun štítků dozadu       | 10 Otvor pro vysunutí štítku<br>a odtrhací lišta         |                                        |

## LabelWriter 5XL

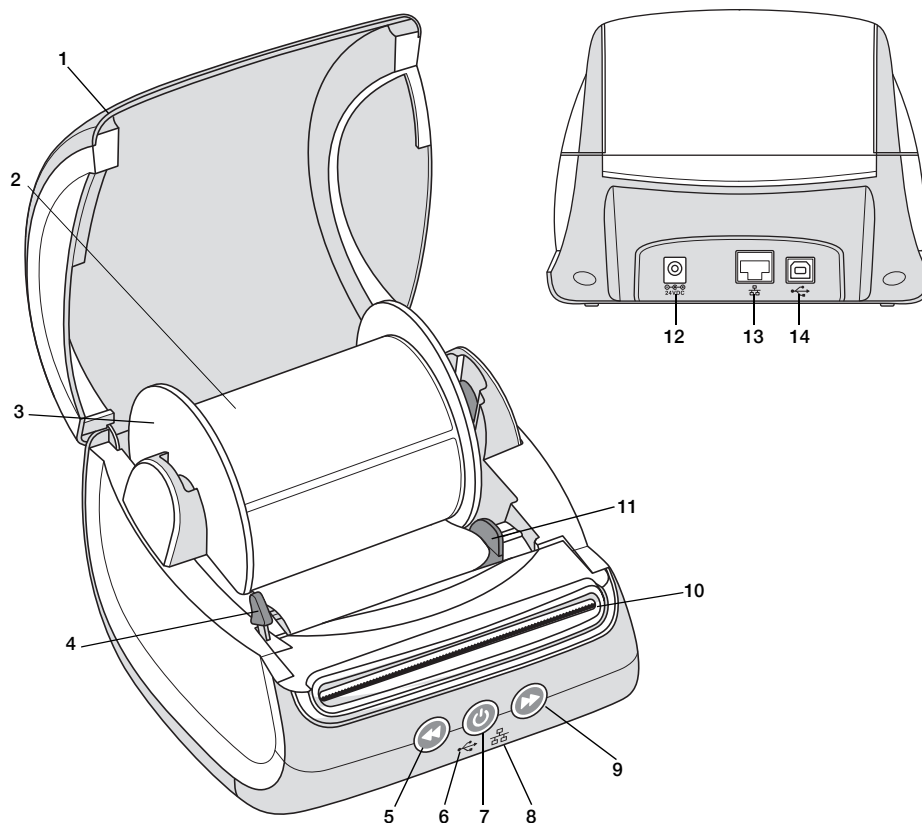

- |                             |                                                          |                      |
|-----------------------------|----------------------------------------------------------|----------------------|
| 1 Kryt                      | 6 Stavový indikátor USB                                  | 11 Vodítko štítků    |
| 2 Role štítků               | 7 Hlavní vypínač (zap/vyp)<br>Stavový indikátor tiskárny | 12 Napájecí konektor |
| 3 Cívka na štítky           | 8 Stavový indikátor LAN                                  | 13 Port LAN          |
| 4 Páčka pro uvolnění štítků | 9 Posun štítků dopředu                                   | 14 USB port          |
| 5 Posun štítků dozadu       | 10 Otvor pro vysunutí štítku a odtrhací lišta            |                      |

### Napájení

Tlačítkem  hlavního vypínače se tiskárna štítků zapíná a vypíná. Po pěti minutách nečinnosti tiskárna přejde do režimu úspory energie a stavový indikátor bude svítit tlumeně. Při tisku štítků se stiskem tohoto tlačítka zruší tisk.

Další informace najdete v části **Stavový indikátor napájení** na straně 16.

## Tlačítka posunu štítků

---

Tlačítko  pro posun štítku dopředu na straně tiskárny posune roli o jeden štítek dopředu.

Tlačítko  pro posun štítku dozadu vrátí štítek vysunutý z otvoru pro vysunutí štítku zpět a používá se k odstraňování štítků z tiskárny při výměně rolí. Štítky, které již prošly otvorem pro vysunutí štítku, se musí nejprve odtrhnout.

## Páčka pro uvolnění štítků

---

Páčka pro uvolnění štítků uvolní tlak tiskové hlavy na štítky tak, aby je bylo možné snadno odstranit z otvoru pro vysunutí štítku.

## Vodítko štítků

---

Vodítko štítků je důležité pro užší štítky, jako jsou štítky s adresou a další speciální štítky. Vodítko štítků zajišťuje správné zarovnání štítků k levé hraně otvoru pro posun štítků tak, aby se štítky správně posouvaly.

## Informace o štítcích

---

Řada tiskáren LabelWriter 550 funguje pouze s originálními štítky DYMO LW. Originální štítky DYMO LW podporují tzv. Automatic Label Recognition™ (automatické rozpoznávání štítků), díky němuž získává software DYMO informace o štítcích, např. jaká velikost štítků je založena v tiskárně a kolik štítků zbývá na roli.

Tiskárny DYMO LabelWriter využívají pokročilou technologii *přímého tepelného* tisku k tisku na speciálně upravené štítky, které jsou citlivé na teplo. To znamená, že odpadá nutnost pravidelně provádět výměnu toneru, inkoustových kazet nebo pásky.

 Záruka společnosti DYMO se nevztahuje na chybnou funkci nebo poškození, které může být způsobeno použitím jiných než originálních štítků DYMO. Tiskárny DYMO LabelWriter využívají technologii přímého tepelného tisku, a proto je nutné používat speciální štítky. Termické vrstvy na jiných štítcích než na originálních štítcích DYMO nemusí být kompatibilní a mohou způsobit nekvalitní tisk či selhání tiskárny.

Životnost štítku je závislá na způsobu jejich použití. Štítky na termopapíru, jako například štítky tištěné tiskárnou LabelWriter, mohou vyblednout ze dvou důvodů:

- K vyblednutí dojde v případě dlouhodobého vystavení štítků přímému slunečnímu světlu, světlu zářivek nebo extrémnímu teplu.
- Vyblednutí způsobí také kontakt s plastifikačními přísadami (například štítky umístěné na plastových kroužkových vazačích).

Pro štítky DYMO LW uložené v původním obalu platí doba skladování 18 měsíců. Při použití pro krátkodobé účely (obálky, balíky atd.) nepředstavuje blednutí žádný problém. Pokud štítky použijete na pořadače, bude blednutí probíhat velmi pozvolna po dobu mnoha let. V případě štítků nalepených například na boční stranu zápisníku umístěného na polici, na kterou dopadá sluneční světlo, bude blednutí znatelné již po několika měsících.

Životnost nepoužívaných štítků prodloužíte tak, že je budete uchovávat na chladném suchém místě v černém sáčku, ve kterém byly původně zabaleny.

## Objednání štítků

---

Společnost DYMO nabízí kompletní sortiment štítků pro tiskárny LabelWriter, včetně štítků pro adresy na obálky, balíky, popisky na pořadačích, označování médií, jmenovky a další. Kompletní seznam naleznete na webu společnosti DYMO: [www.dymo.com](http://www.dymo.com).

 Záruka společnosti DYMO se nevztahuje na chybnou funkci nebo poškození, které může být způsobeno použitím jiných než originálních štítků DYMO. Tiskárny DYMO LabelWriter využívají technologii tepelného tisku, z tohoto důvodu je nutné používat speciální štítky. Termické vrstvy na jiných štítcích než na štítcích společnosti DYMO nemusí být kompatibilní a mohou způsobit nekvalitní tisk či selhání tiskárny.

## Návrh a tisk štítků

---

Vaše tiskárna štítků používá pro usnadnění návrhu a tisku štítků software DYMO Connect for Desktop. Štítky však můžete tisknout i přímo z aplikace Microsoft Word pomocí doplňku DYMO Label. Pokud máte na počítači nainstalovány aplikaci Microsoft Word, nainstaluje se tento doplněk automaticky po instalaci softwaru DYMO Connect for Desktop.

## Systemové požadavky

---

Tiskárna štítků LabelWriter vyžaduje jeden z následujících systémů:

- Windows® 8.1 nebo novější
- macOS® Mojave v10.14 nebo novější



## Začínáme

Při nastavování štítkovače pro tisk z počítače se řiďte pokyny v této části. Pro začátek je potřeba provést následující kroky:

- 1 Stáhnout si a nainstalovat software DYMO Connect for Desktop.
- 2 Připojit přístroj ke zdroji napájení.
- 3 Vložit roli štítků.
- 4 Připojit tiskárnu k počítači.



### Krok 1. Instalace softwaru



Nepřipojujte tiskárnu k počítači, dokud se nedokončí instalace softwaru.

Před připojením tiskárny k počítači je nutno nainstalovat software DYMO Connect for Desktop. Při připojení přes LAN musí být tento software nainstalován na všech počítačích, které budou tisknout na tiskárnu LabelWriter prostřednictvím sítě.

- ▶ Stáhněte si a nainstalujte nejnovější verzi softwaru DYMO Connect for Desktop z webu [support.dymo.com](http://support.dymo.com).



### Krok 2. Připojení ke zdroji napájení

Různé modely tiskárny LabelWriter mohou mít různé nároky na napájení.



Musíte používat výhradně napájecí adaptér, který byl dodán společně s vaší tiskárnou. Detaily najdete v kapitole **Technické údaje** na straně 20.

#### Připojení ke zdroji napájení

- 1 Připojte napájecí kabel k síťovému adaptéru a připojte napájecí adaptér do konektoru pro přívodní šňůru na zadní straně tiskárny.
- 2 Druhý konec napájecí šňůry zapojte do síťové napájecí zásuvky.
- 3 Stisknutím tlačítka  na přední straně tiskárny přístroj zapněte.

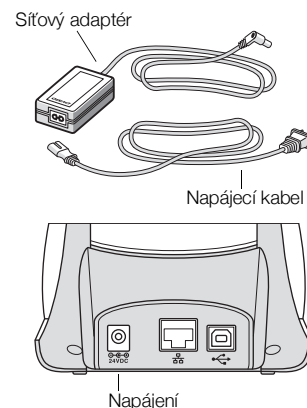

### Krok 3. Vložení štítků

Řada tiskáren LabelWriter 550 funguje pouze s originálními štítky DYMO LW. Neoriginální štítky DYMO tiskárna nerozpozná.

Každá role štítků je dodávána v černém igelitovém sáčku. Pokud nejsou štítky používány, uložte roli do tohoto sáčku.

## Důležité!

Aby se štítky během tisku správně posouvaly, řiďte se při jejich nasazení na cívku a založení do tiskárny následujícími pokyny:

- Zkontrolujte, zda je přístroj zapnut.
- Vodítko cívky na štítky musí být zcela zatlačeno k roli štítků – bez jakékoli mezery.
- Štítky musí být vloženy levým okrajem štítku u levého okraje otvoru pro podání štítku.

## Vložení role štítků

1 Vyjměte cívku na štítky zevnitř tiskárny a oddělte vodítko cívky od vřetena.

2 Uchopte vřeteno cívky **(A)** levou rukou a nasuňte roli štítků na vřeteno tak, aby se štítky posouvaly zespodu a levá strana role štítků byla těsně u strany cívky.

3 Nasuňte vodítko cívky **(B)** k pravé straně cívky a zatlačte vodítko zcela na boční stranu role štítků, **aby mezi rolí a cívkou nebyla žádná mezera.**

Aby se štítky posouvaly během tisku správně, obě strany cívky štítků musí zcela přiléhat k roli štítků (bez mezer).

4 Zasuňte cívku štítků do drážek **(C)** na těle tiskárny tak, aby se štítky odvíjely **zespodu** role.

5 Zarovnejte levý okraj štítku s levým okrajem otvoru pro výstup štítků **(D)** a zasuňte štítek do tohoto otvoru.

6 Stiskněte podávací tlačítko  a vysuňte štítek do odpovídající polohy.

Pokud první štítek na roli není úplný, stisknutím tlačítka  pro posun štítku neúplný štítek vysuňte.

Aby se štítky posouvaly během tisku správně, musí být levý okraj štítků bez ohledu na šířku štítků zarovnan s levým okrajem otvoru pro podání štítku.

7 Posuňte vodítko štítků **(E)** vlevo tak, aby bylo zarovnáno s pravým okrajem štítku.

Dejte pozor, aby vodítko štítků štítek nepoškodilo.

8 Opatrně zavřete horní kryt.

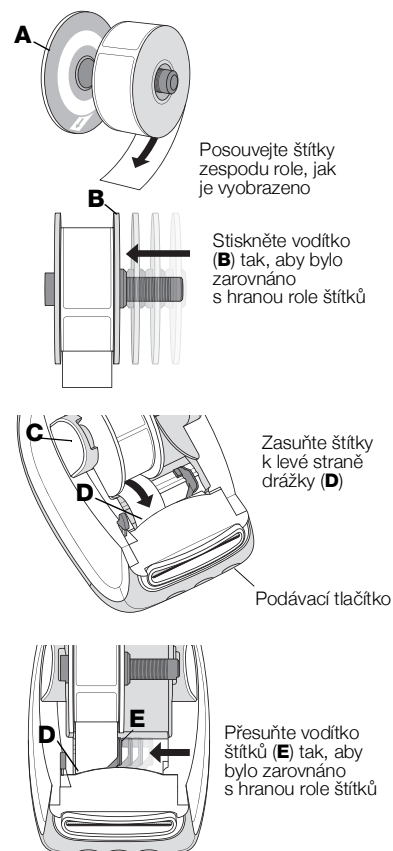

## Krok 4. Připojení tiskárny k počítači

Všechny tři modely tiskárny lze připojit k počítači pomocí přiloženého USB kabelu. Tiskárny LabelWriter 550 Turbo a LabelWriter 5XL lze také připojit k místní síti (LAN) pomocí ethernetového kabelu.

### ↔ Připojení tiskárny přímo k počítači

Můžete připojit tiskárnu přímo k počítači pomocí USB kabelu. Používejte pouze USB kabel DYMO s číslem dílu 1997364, který si můžete vyžádat od zákaznické podpory, pokud jej ještě nemáte.

**STOP** Nepřipojujte tiskárnu k počítači, dokud se nedokončí instalace softwaru.  
**Připojení tiskárny přímo k počítači**

- 1 Po dokončení instalace softwaru připojte tiskárnu k počítači.
  - a Připojte USB kabel do USB portu na zadní straně tiskárny.
  - b Zapojte druhý konec kabelu do volného USB portu ve vašem počítači.
- 2 Stisknutím tlačítka  zapněte přístroj, pokud je to potřeba. Stavová kontrolka USB ↔ na přední straně tiskárny se rozsvítí.
- 3 Spusťte software DYMO Connect for Desktop.

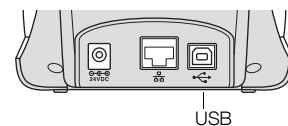



**macOS:** Pokud se tiskárna neobjeví po dokončení instalace v seznamu tiskáren, přečtěte si návod pro macOS, kde jsou uvedeny pokyny pro přidání tiskárny.

### 🏠 Připojení tiskárny k místní síti

Modely tiskáren LabelWriter 550 Turbo a 5XL lze připojit k místní síti pomocí kabelu LAN (není součástí dodávky). Všechny počítače, které chtějí v síti tisknout na tyto tiskárny, musí mít nainstalován software DYMO Connect for Desktop.

#### Postup připojení k LAN pomocí kabelu

- 1 Připojte kabel LAN do portu LAN na zadní straně tiskárny.
- 2 Připojte druhý konec kabelu do aktivního portu LAN ve vaší síti.
- 3 Stisknutím tlačítka  zapněte přístroj, pokud je to potřeba. Stavová kontrolka  LAN na přední straně tiskárny se rozsvítí.
- 4 Stáhněte a nainstalujte software DYMO Connect for Desktop na všechny počítače, z nichž se budou tisknout štítky na těchto tiskárnách v síti.
- 5 V softwaru DYMO Connect for Desktop vyberte **Přidat síťovou tiskárnu** z nabídky **Soubor** a řiďte se pokyny pro přidání tiskárny.

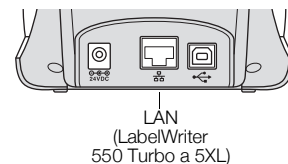

Když je tiskárna připojena k vašemu počítači přes porty USB a LAN, zobrazí se v softwaru DYMO Connect for Desktop dvakrát: jednou s ikonou LAN  a jednou s ikonou USB ↔.

## **Nastavení statické IP adresy**

---

Standardně se tiskárně přiřazuje IP adresa dynamicky.

### **Postup přiřazení statické IP adresy**

- 1 Připojte tiskárnu přes USB.
- 2 Otevřete stránku **Stav tiskárny** pro tuto tiskárnu v softwaru DYMO Connect for Desktop.
- 3 Vyberte **Konfigurovat síť**.
- 4 Nastavte **Typ IP** na možnost **Statická** a vyplňte povinná pole.

## Péče o tiskárnu

---

Tiskárna LabelWriter je zkonstruována tak, aby uživatelům poskytovala dlouhodobou a bezproblémovou službu, a to při velmi malých nárocích na údržbu. Chcete-li s tiskárnou LabelWriter dosahovat co možná nejlepších výsledků, postupujte podle pokynů uvedených v kapitole **Začínáme** na straně 9 a v pokynech pro čištění popsanych v této části.

Aby vaše tiskárna LabelWriter mohla správně fungovat, je nutné ji občas vyčistit. Čištění vnějšího povrchu tiskárny také pomůže zabránit cizím předmětům dostat se dovnitř tiskárny. Doporučujeme pravidelně provádět základní údržbu vnitřní části, jako například čištění dráhy štítků pomocí čisticí karty LabelWriter (k dispozici prostřednictvím webu [www.dymo.com](http://www.dymo.com)).

Tiskárnu LabelWriter snadno vyčistíte pomocí následujících pomůcek:

- Hadřík, který nepouští vlákna.
- Zředěný přípravek na nádobí nebo zředěný čistič skel.  
Použijete-li čistič skel, dejte pozor, aby neobsahoval čpavek.
- Malý měkký kartáč, jako například kartáček na zuby nebo štěteček na malování;
- Čisticí karta LabelWriter pro čištění tiskové hlavy.  
Chcete-li zakoupit čisticí karty, navštivte [www.dymo.com](http://www.dymo.com).

### Čištění vnějších částí tiskárny a prostoru pro roli štítků

- 1 Vyjměte roli štítků.
- 2 Vypněte přístroj hlavním vypínačem a odpojte napájecí kabel.
- 3 Hadříkem otřete vnější povrch tiskárny.
- 4 Nečistoty nebo fleky odstraňte pomocí jednoho z výše uvedených roztoků.
- 5 Zvedněte horní kryt.
- 6 Pomocí malého měkkého kartáčku nebo kousku vaty setřete papírový prach a další částice z vnitřních prostorů tiskárny.
- 7 Znovu připojte napájecí kabel a zapněte tiskárnu.
- 8 Máte-li čisticí kartu LabelWriter, postupujte podle pokynů na obalu čisticí karty. Nemáte-li čisticí kartu, kontaktujte zákaznickou podporu DYMO na adrese [www.dymo.com](http://www.dymo.com).
- 9 Vložte roli štítků zpět a opatrně zavřete horní kryt.

## Bezpečnostní upozornění

---

Přečtěte si všechna níže uvedená bezpečnostní upozornění a ujistěte se, že jim rozumíte. Řiďte se všemi výstrahami a pokyny vyznačenými na výrobku.

### Obecné

- Plastové sáčky řádně zlikvidujte a uchovávejte je mimo dosah kojenců a dětí.
- Postavte výrobek na rovný, stabilní povrch.
- Vždy používejte výrobek tak, jak je uvedeno v této uživatelské příručce.
- Pokud zpozorujete abnormální zápach, horko, kouř, vyblednutí barev, deformaci nebo jiné neobyklé situace při používání výrobku, okamžitě odpojte napájecí šňůru.
- Výrobek nerozebírejte. Potřebujete-li provést kontrolu, seřízení nebo opravy výrobku, kontaktujte zákaznickou podporu DYMO.
- Nevystavujte výrobek pádům, nárazům nebo jiným nešetrným způsobům manipulace.
- Dbejte na to, aby se výrobek nedostal do styku s tekutinami.
- Před čištěním výrobku vypněte napájení a odpojte napájecí šňůru z elektrické zásuvky. Pokud tak neučiníte, hrozí úraz elektrickým proudem nebo požár.
- Nevkládejte do výrobku cizí předměty.
- K čištění výrobku nepoužívejte ředidla, benzín, alkohol nebo jakákoli organická rozpouštědla. Pokud tak učiníte, může se poškodit povrchová úprava výrobku. K čištění výrobku používejte měkký, suchý hadřík.

### Napájení

- Používejte pouze napájecí šňůru a adaptér, které byly dodány se štítkovačem.
- S napájecí šňůrou a adaptérem nemanipulujte, pokud máte mokré ruce.
- Napájecí šňůru neřežte, neničte, neupravujte, ani na ni nepokládejte těžké předměty.
- Nepoužívejte napájecí šňůru nebo adaptér, pokud jsou poškozené.
- Při odpojování z elektrické zásuvky za napájecí šňůru netahejte. Hrozí úraz elektrickým proudem nebo požár.
- Nepoužívejte napájecí šňůru v omezeném prostoru, ani ji nezakrývejte tkaninami. Ujistěte se, že je k dispozici dostatečné větrání, aby se napájecí adaptér nepřehříval.
- Pokud výrobek nebudete delší dobu používat, odpojte napájecí šňůru z elektrické zásuvky.

### Tiskárna

- Nedotýkejte se prsty pohyblivých částí nebo otvorů ve výrobku.
- Do otvoru pro vysunutí štítku nevkładejte žádné předměty, ani jej neblokuje.
- Nedotýkejte se odtrhávací lišty. Mohlo by dojít k poranění.
- Nepoužívejte výrobek v místech vystavených přímému slunečnímu světlu, v blízkosti ohříváčů nebo jiných tepelných zdrojů, ani v jiných oblastech vystavených extrémně vysokým či nízkým teplotám, vysoké vlhkosti nebo nadměrnému množství prachu.
- Nedržte ani nezvedejte výrobek za kryt.

## Štítky

- Používejte pouze originální štítky DYMO. Záruka na výrobek se nevztahuje na nesprávnou funkci nebo poškození, k nimž došlo v důsledku používání štítků jiných dodavatelů.
- Aplikujte štítky pouze na čistý, suchý povrch při pokojové teplotě.
- Nevystavujte role štítků přímému slunečnímu světlu, vysokým teplotám, vysoké vlhkosti nebo prachu. Skladujte je na chladném a suchém místě.

## Získání nápovědy

Tiskárna LabelWriter by měla nabídnout roky bezproblémového tisku s minimální údržbou. Pokud však při použití tiskárny dojde k nějakému problému, tato kapitola obsahuje návrhy k jejich řešení. Pokud daný problém nedokážete vyřešit, popisuje tato kapitola také způsob, [jak kontaktovat zákaznickou podporu](#) DYMO.

Tato část obsahuje informace o tom, jak zjistit a vyřešit případné problémy při práci s tiskárnou LabelWriter.

- Stavový indikátor napájení
- Problémy s tiskárnou
- Získání zákaznické podpory

### Stavový indikátor napájení

Stavový indikátor napájení vizuálně znázorňuje aktuální stav tiskárny:

Stavový indikátor	Popis
Vypnuto	Napájení je vypnuto.
Svítil	Napájení je zapnuto a tiskárna je připravena.
Tlumené světlo	Tiskárna je v úsporném režimu
Rychlé blikání	Došlo k chybě. Tato situace může nastat v případě, že chybí štítky nebo kvůli jiné chybové situaci. Některá možná řešení najdete dále v této kapitole.

## Problémy s tiskárnou

Dále jsou popsána řešení některých běžných problémů, s nimiž se můžete při práci s tiskárnou štítků setkat.

### Stavový indikátor napájení bliká

Pokud stavový indikátor bliká, může to signalizovat některý z následujících problémů:

Problém	Řešení
Chybí štítky	Na roli došly štítky nebo v přístroji není založena žádná role štítků. Tiskárny řady LabelWriter 550 fungují pouze s originálními štítky DYMO LW. Jiné štítky tiskárna nedokáže rozpoznat.
Přehřátá tisková hlava	Vypněte tiskárnu, počkejte 3–5 minut a poté ji znovu zapněte.
Systémová chyba	Vypněte tiskárnu a poté ji znovu zapněte.

Pokud popsané postupy problém nevyřeší a indikátor stále bliká, kontaktujte zákaznickou podporu. Viz **Získání zákaznické podpory** na straně 19.



## Tiskárna se nezobrazuje v seznamu tiskáren

---

Ujistěte se, že je software DYMO Connect for Desktop nainstalován **PŘED** připojením tiskárny.

V případě připojení přes síť LAN musí být DYMO Connect for Desktop nainstalován na všech počítačích, které budou na tiskárnu LabelWriter tisknout.

Tam, kde se bude využívat jak Ethernet, tak bezdrátová síť, se ujistěte, že je router nakonfigurován tak, aby přenášel provoz mezi drátovou a bezdrátovou sítí.

## Náprava nízké kvality tisku

---

Nízká kvalita tisku je většinou způsobena jedním z následujících faktorů:

- stará role štítků,
- štítky s porušenou termickou vrstvou,
- znečištěná tisková hlava.

Pokud je tisk nevýrazný, přes znaky jsou vidět malé bílé body nebo je tisk částečně tmavý nebo světlý, pravděpodobnou příčinou problému je role štítků. Zkuste použít jinou roli z nového balení. Pokud se druhá role bude tisknout správně, problém spočívá v první roli štítků.

Také je možné, že tisková hlava tiskárny LabelWriter potřebuje vyčistit. Informace o čištění dráhy štítků pomocí čistící karty LabelWriter najdete v části **Péče o tiskárnu** na straně 13.

## Štítky se neposouvají správně

---

Pokud se vaše štítky neposouvají správně, zkontrolujte následující body, abyste měli jistotu, že jsou štítky správně vloženy.

- Vodítko vřetena musí být pevně přitisknuto k pravému okraji štítků, aby štítky nesklouzávaly.
- Role štítků musí být na vřetenu nasazena tak, aby se štítky odvíjely zespodu role.
- Levý okraj štítků musí být zarovnan s levým okrajem otvoru pro vysunutí štítku a vodítko štítků musí být zarovnáno s pravým okrajem štítků.

Viz **Krok 3. Vložení štítků** na straně 9.

## Odstranění uvíznutých štítků

---

Za normálních okolností se po stisknutí  tlačítka pro posun štítků dozadu štítky zasunou zpět z výstupního otvoru. Pokud se však štítky zaseknou nebo uvíznou na roli, postupujte podle těchto pokynů.

### Postup odstranění štítků, které se zasekly v tiskárně

- 1 Odrhnete všechny štítky, které již tiskárnou projely.
- 2 Stisknete páčku pro uvolnění štítků dopředu a opatrně vytáhnete uvíznutý štítek z otvoru pro vysunutí štítku.

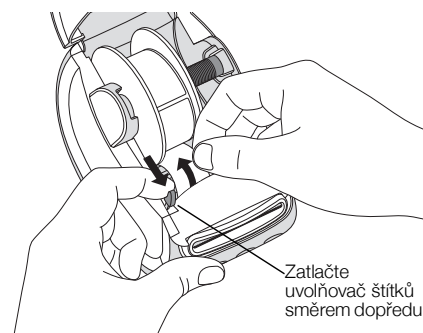

### Tiskárna netiskne nebo přestala tisknout

Pokud tiskárna netiskne nebo přestala tisknout, řiďte se při určení problému níže uvedenými postupy.



- 1 Ověřte, že je tiskárna napájena a že je připojen napájecí kabel.  
Pokud nesvítl indikátor napájení na přední straně tiskárny, zkontrolujte, zda je připojen napájecí kabel. Pokud používáte zásuvkovou lištu, zkontrolujte, zda funguje.  
Funkčnost zdroje napájení ověřte tak, že k němu připojíte jiné zařízení.  
Zkontrolujte, zda používáte síťový adaptér a kabel, který byl dodán s tiskárnou. Různé modely tiskárny LabelWriter mohou mít různé nároky na napájení, proto napájecí adaptéry od jiných modelů nemusí být kompatibilní s vaší tiskárnou.
- 2 Zkontrolujte, zda tiskárna správně posouvá štítky – stiskněte tlačítko  pro posun štítků, když je tiskárna zapnuta.  
Pokud došlo k uvíznutí štítků, stavový indikátor napájení bude blikat. Viz kapitolu **Náprava nízké kvality tisku** na straně 17.
- 3 Zkontrolujte, zda je kabel USB řádně připojen ke konektoru na zadní straně tiskárny a do počítače.  
Přečtěte si pokyny k instalaci **Krok 4. Připojení tiskárny k počítači** na straně 11 a ujistěte se, že je kabel správně připojen.
- 4 (Windows) Zkontrolujte, zda je ovladač tiskárny LabelWriter správně nainstalován.  
Ovladač tiskárny LabelWriter přijímá data ze softwaru a odesílá je do tiskárny LabelWriter. Ovladač se automaticky nainstaluje při instalaci softwaru DYMO Connect for Desktop. Může se ale stát, že dojde k jeho změně nebo nechtěnému smazání.

## Provedení samočinného testu tiskárny

---

Pokud zjistíte potíže s tiskem (nesprávně vytisknuté znaky nebo jiné problémy s kvalitou tisku), proveďte samočinný test tiskárny. Samočinný test tiskárny prověří funkčnost tiskové hlavy a tiskového mechanismu.

### Provedení samočinného testu

- 1 Při založené roli štítků v tiskárně stiskněte a přidržte tlačítko  a tlačítko pro posun štítků  po dobu alespoň deseti sekund.

Tiskárna zahájí tisk zkušebního vzoru na celou šířku tiskárny.

- 2 Když se spustí samočinný test, uvolněte obě tlačítka.

- 3 Chcete-li ukončit samočinný test, stiskněte a uvolněte tlačítko napájení .

Pokud problémy po kontrole uvedených položek přetrvávají, kontaktujte zákaznickou podporu. Viz **Získání zákaznické podpory** na straně 19.

## Získání zákaznické podpory

---

Pokud se při zprovoznění nebo používání tiskárny vyskytnou problémy, přečtěte si pečlivě tuto uživatelskou příručku, abyste se ujistili, že jste neopomněli něco, co je v dokumentaci uvedeno.

Pokud nenaleznete řešení problému v dokumentaci, další informace a pomoc můžete získat přímo od společnosti DYMO.

DYMO spravuje webové stránky na adrese [www.dymo.com](http://www.dymo.com), kde najdete nejnovější informace zákaznické podpory ohledně vaší tiskárny LabelWriter.









Chcete-li nás kontaktovat, navštivte oblast podpory na webové stránce:

[support.dymo.com](http://support.dymo.com)

## Technické údaje a informace týkající se životního prostředí

Tato kapitola obsahuje technické údaje a informace o certifikátech tiskáren LabelWriter.

### Technické údaje

	LabelWriter 550	LabelWriter 550 Turbo	LabelWriter 5XL
<b>Metoda tisku</b>	Přímý tepelný tisk		
<b>Rozlišení tisku</b>	300 dpi		
<b>Maximální šířka tisku</b>	56 mm (2,25 palce)		105,73 mm (4,16 palce)
<b>Maximální šířka média</b>	62 mm (2,44 palce)		115 mm (4,53 palce)
<b>Rozhraní USB</b>	USB 2.0, plná rychlost pro tisková zařízení		
<b>Typ konektoru USB</b>	USB 2.0 – typ B		
<b>Typ konektoru LAN</b>	–	RJ45; 10/100 Ethernet MAC, IPv4	
<b>Rozměry (Š x V x H)</b>	127 mm (5 palců) x 136 mm (5,35 palců) x 187 mm (7,36 palců)		180 mm (7,09 palců) x 136 mm (5,35 palců) x 187 mm (7,36 palců)
<b>Hmotnost</b> (pouze tiskárna a vřeten)	640 g (1,41 liber)	645 g (1,42 liber)	885 g (1,95 liber)
<b>Požadavky tiskárny na napájení</b>	24,0 V  1,75 A	24,0 V  2,5 A	24,0 V  3,75 A
<b>Model napájecího adaptéru</b>	DSA-42PFC-24 2 240175 od společnosti Dee Van Enterprise Co., Ltd.	DYS865-240250W od společnosti Dongguan Dongsong Electronic Co., Ltd.	DSA-96PFB-24 2 240375 od společnosti Dee Van Enterprise Co., Ltd.
<b>Elektrické charakteristiky adaptéru</b>	100–240 V AC, 50/60 Hz, 1,2 A 24,0 V  1,75 A  , 42,0 W	100–240 V AC, 50/60 Hz, 1,5 A MAX 24,0 V  2,5 A  , 60,0 W	100–240 V AC, 50/60 Hz, 1,5 A 24,0 V  3,75 A  , 90,0 W
<b>Provozní rozsah</b>	20 °C až 25 °C, 50% až 70% relativní vlhkost (optimální kvalita tisku v kancelářském prostředí) 4 °C až 40 °C, 20% až 95% relativní vlhkost (maximální provozní rozsah)		
<b>Provozní frekvence</b>	13,56 MHz		
<b>RF výstupní výkon</b>	<42 dBμA/m na 10 m		
<b>Rozsah pro skladování</b>	Mezi -18° až 60 °C a po návratu na pokojovou teplotu (po 4 hodinách) lze přístroj používat normálním způsobem		
<b>Úřední schválení</b>	CE/GS/RoHS/REACH/FCC ID/IC/RCM atd. Co se týče úředních schválení pro konkrétní státy, poskytnete vám detaily místní tým.		
<b>Záruka</b>	Dvouletá, omezená		

## Informace o životním prostředí

---

Zařízení, které jste si zakoupili, vyžaduje pro svou výrobu získávání a využití přírodních zdrojů. Může obsahovat látky, které ohrožují zdraví a životní prostředí.

Abyste zabránili šíření takových látek v životním prostředí a snížili spotřebu přírodních zdrojů, doporučujeme vám využít vhodného systému zpětného odběru. Tyto systémy zajistí opětovné využití nebo recyklaci většiny materiálů vašeho zařízení, které dosloužilo, způsobem příznivým pro životní prostředí.

Symbol „přeškrtnuté popelnice“ na vašem zařízení upozorňuje na existenci takových systémů a vyzývá vás, abyste je využili.



Jestliže potřebujete další informace týkající se systémů pro sběr, opětovné využití a recyklaci, kontaktujte místní nebo regionální úřady pro správu odpadů.

Pokud vyžadujete podrobnější informace o environmentálních profilech výrobků, obraťte se na společnost DYMO.

## Certifikace zařízení

---

Toto zařízení bylo vyzkoušeno a odpovídá požadavkům:

Certifikát CB

Certifikát GS

Označení CE

FCC část 15

ICES-003, RSS-210 a RSS-Gen

RCM

Směrnice o omezení používání některých nebezpečných látek v elektronických a elektrických zařízeních RoHS 2011/65/EU (RoHS2) a příloha II (EU) 2015/863

Toto zařízení není určeno pro použití v přímém zorném poli na pracovištích se zobrazovacími jednotkami. Aby se zamezilo nepříjemným odleskům na pracovištích se zobrazovacími jednotkami, nesmí se toto zařízení umísťovat do přímého zorného pole.