



CZ ■ Odšťavňovač

ČTĚTE POZORNĚ A USCHOVEJTE JE PRO BUDOUCÍ POUŽITÍ.

- Tento spotřebič mohou používat osoby se sníženými fyzickými, smyslovými či mentálními schopnostmi nebo s nedostatkem zkušeností a znalostí, pokud jsou pod dozorem nebo byly poučeny o používání spotřebiče bezpečným způsobem a rozumí případným nebezpečím. Tento spotřebič nesmějí používat děti ani si s ním nesmějí hrát. Spotřebič a jeho síťový kabel udržujte mimo jejich dosah.
- Před připojením spotřebiče k síťové zásuvce se ujistěte, že se napětí uvedené na jeho typovém štítku shoduje s elektrickým napětím zásuvky.
- Spotřebič připojujte pouze k řádně uzemněné zásuvce.
- Tento spotřebič je určen pro zpracovávání běžného množství ovoce a zeleniny v domácnosti. Nepoužívejte jej k jiným účelům, než pro které je určen.
- Spotřebič nepoužívejte v průmyslovém prostředí nebo venku.
- Spotřebič umísťujte pouze na rovný, suchý a stabilní povrch.
- Spotřebič nepokládejte na zařízení, která jsou zdrojem tepla, nebo do jejich blízkosti.
- Nikdy nepoužívejte příslušenství, které není dodáváno s tímto spotřebičem nebo není výslovně doporučeno výrobcem pro tento spotřebič.
- Při manipulaci s rotačním sítkem dbejte zvýšené opatrnosti, abyste se neporanili o jeho ostří.
- Nepoužívejte spotřebič, je-li rotační sítko poškozeno.
- Před uvedením spotřebiče do provozu se ujistěte, že je správně sestaven.

**Varování:**

Při nesprávném používání může dojít k poranění.

- Před odšťavňováním odstraňte tvrdé pecky, které jsou obsaženy např. v meruňkách, broskvích, mangu apod., a nepoživatelné slupky např. pomerančů, ananasu, melounů, mandarinek apod.
- Odšťavňovač nepoužívejte ke zpracování zmrazených nebo příliš tvrdých surovin, jako je např. cukrová třtina.
- K protlačování ovoce a zeleniny plnicím tubusem vždy používejte dodávaný přítlak. Nikdy nepoužívejte ruce nebo jiné předměty.
- Spotřebič vždy vypněte a odpojte od síťové zásuvky, pokud jej nebudete používat a pokud ho necháváte bez dozoru, před montáží, demontáží nebo čištěním.
- Před demontáží příslušenství nebo částí, které se při používání pohybují, ověřte, že je spotřebič vypnutý a odpojený od síťové zásuvky, a vyčkejte, až se pohyblivé části zastaví.

- Základnu spotřebiče nemyjte pod tekoucí vodou ani ji neponořujte do vody nebo jiné tekutiny.
- Dbejte na to, aby se vidlice síťového kabelu nedostala do kontaktu s vodou nebo vlhkostí.
- Na síťový kabel nepokládejte těžké předměty. Dbejte na to, aby síťový kabel nevisel přes okraj stolu nebo aby se nedotýkal horkého povrchu.
- Neodpojujte spotřebič od síťové zásuvky tahem za síťový kabel. Mohlo by dojít k poškození síťového kabelu nebo síťové zásuvky. Kabel odpojujte od zásuvky tahem za zástrčku síťového kabelu.
- Spotřebič s poškozeným síťovým kabelem nebo zástrčkou síťového kabelu je zakázáno používat. Pokud je síťový kabel poškozen, jeho výměnu svěřte odbornému servisnímu středisku.
- Nepoužívejte spotřebič, je-li poškozeno jeho sítko nebo je-li poškozena jakákoli jiná součást spotřebiče. Aby se zabránilo vzniku nebezpečné situace, spotřebič neopravujte sami. Veškeré opravy svěřte autorizovanému servisnímu středisku. Zásahem do spotřebiče se vystavujete riziku ztráty zákonného práva z vadného plnění, příp. záruky za jakost.

A

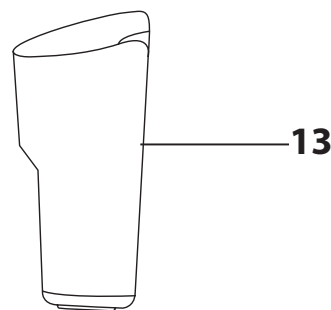
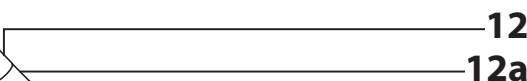
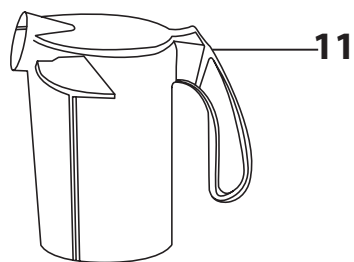
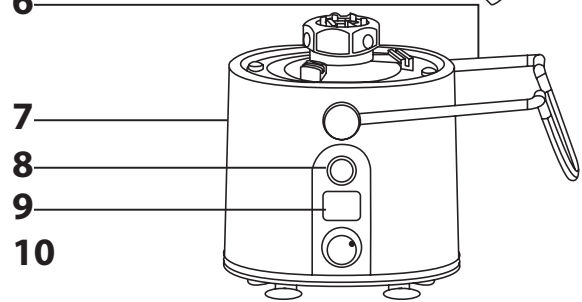
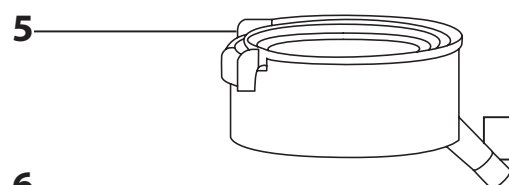
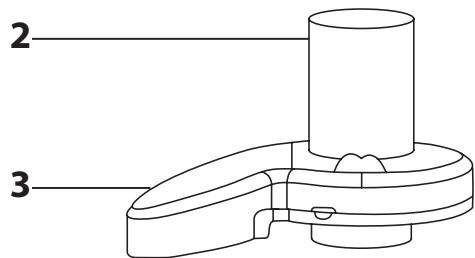
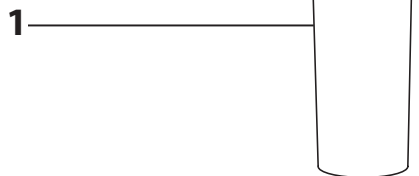

B

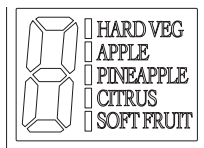

▮ HARD VEG
▮ APPLE
▮ PINEAPPLE
▮ CITRUS
∞ SOFT FRUIT

C

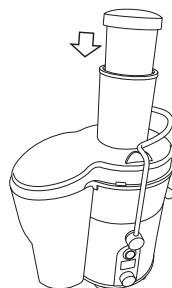
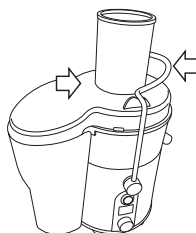
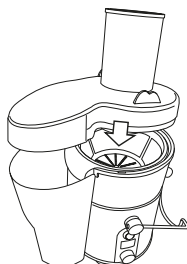
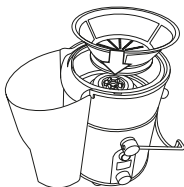
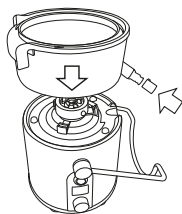

CZ Odšťavňovač

Návod k použití

Před použitím tohoto spotřebiče se prosím seznámte s návodem k jeho obsluze, a to i v případě, že jste již obeznámeni s používáním spotřebičů podobného typu. Používejte spotřebič pouze tak, jak je popsáno v tomto návodu k použití. Návod uschovejte pro případ další potřeby.

Minimálně po dobu trvání zákonné práva z vadného plnění, příp. záruky za jakost doporučujeme uschovat originální přepravní karton, balící materiál, pokladní doklad a potvrzení o rozsahu odpovědnosti prodávajícího nebo záruční list. V případě přepravy doporučujeme zabalit spotřebič opět do originální krabice od výrobce.

POPIS ODŠŤAVŇOVAČE

- | | |
|-------------------------------|---|
| A1 Přítlak | A9 LCD ukazatel rychlosti |
| A2 Plnicí otvor | A10 Ovládací tlačítka |
| A3 Víko | A11 Zásobník na šťávu |
| A4 Titanové sítko | A12 Výpust s technologií DripStop |
| A5 Sběrač šťávy | A12a , která slouží k zabránění kapání po extrakci |
| A6 Bezpečnostní rameno | A13 Zásobník na dužinu |
| A7 Základna | |
| A8 Přepínač 0/1 | |

LCD UKAZATEL RYCHLOSTI

- Stupeň 1 – SOFT FRUIT: měkké ovoce
Stupeň 2 – CITRUS: citrusové plody
Stupeň 3 – PINEAPPLE: ananas a ovoce s podobnou tvrdostí
Stupeň 4 – APPLE: jablka
Stupeň 5 – HARD VEG: tvrdší zelenina

PŘED PRVNÍM POUŽITÍM

- Ze spotřebiče a jeho příslušenství sejměte veškerý obalový materiál.
- Všechny odnímatelné části (přítlak **A1**, víko **A3**, titanové sítko **A4**, sběrač šťávy **A5**, zásobník na šťávu **A11** a zásobník na dužinu **A13**, které přicházejí do styku s potravinami, důkladně omyjte teplou vodou za použití kuchyňského sáponu. Poté všechny tyto části opláchněte pod čistou tekoucí vodou a důkladně vyfýčte dosucha jemnou utěrkou.
- Přítlak **A1**, titanové sítko **A4** a zásobník na dužinu **A13** je možné mýt v myce na nádobí. Titanové sítko **A4** doporučujeme mýt v horní části myčky.



Upozornění:

Při manipulaci s titanovým sítkem **A4** dbejte zvýšené opatrnosti, protože ostří na dně sítka je velmi ostré. Při neopatrném zacházení může dojít k poranění.

SESTAVENÍ ODŠŤAVŇOVAČE

- Odšťavňovač postavte na rovný a suchý povrch, např. na pracovní stůl. Vždy před sestavením ověřte, že je odšťavňovač vypnutý (přepínač 0/1 **A8** je v poloze 0 – vypnuto) a napájecí kabel odpojený od zdroje energie.
- Do odšťavňovače – základny **A7** vložte sběrač šťávy **A5**, jak je znázorněno na obrázku. Zajistěte, aby byla výpust sběrače **A12** umístěna ve žlábků těla přístroje. Na výpust sběrače **A12** nasadte DripStop **A12a**.
- Do sběrače šťávy **A5** vložte titanové sítko **A4**. Zajistěte, aby sítko řádně dosedlo na hnací hřídel.
- Zásobník na dužinu **A13** naklopte horním okrajem k základně **A7** a nasuňte jej zespodu na límeč sběrače šťávy. Dno zásobníku pak přitlačte směrem k základně. Při správném umístění by mezi zásobníkem **A13** a tělem přístroje měla být mezera maximálně 1 mm.
- Vše zaklopte víkem **A3** a zatlačte jej dolů do správné polohy.
- Jednou rukou tlačte víko **A3** směrem dolů a současně jej zaklopte bezpečnostním ramenem **A6** tak, aby bylo víko zajištěno ve správné poloze. Ozve se slyšitelné cvaknutí. Odšťavňovač je vybaven bezpečnostní pojistkou, která neumožní jeho spuštění, pokud není víko správně nasazeno a zajištěno ramenem.
- Zásobník na šťávu **A11** umístěte pod výpust **A12**.
- Přítlak **A1** vložte do plnicího otvoru **A2**. Všimněte si, že pro usnadnění pohybu je přítlak **A1** vybaven drážkami zapadající do výstupků v horní části plnicího otvoru **A2**.
- Nyní je odšťavňovač sestaven a připraven k použití.

POUŽITÍ ODŠŤAVŇOVAČE

- Ujistěte se, že odšťavňovač je správně sestaven a poté jej připojte k zásuvce el. napětí. Odšťavňovač je vybaven vestavěnou bezpečnostní pojistkou, která neumožní jeho spuštění, pokud není správně sestaven.
- Pod výpust šťávy **A12** postavte nádobu na šťávu **A11**, sklenici nebo jinou vhodnou nádobu. Zkontrolujte, že nádoba na dužinu **A6** je instalována na svém místě. Zkontrolujte DripStop **A12a**, měl by být pootočený doprava, aby šťáva zespodu mohla protékat.
- Připravte si suroviny vhodné k odšťavňování (ovoce a zelenina). Důkladně je omyjte a nakrájejte je na kousky, které projdou otvorem plnicího tubusu **A2**. Odstraňte tvrdé pecky, které jsou obsaženy např. v meruňkách, broskvích, mangu apod., a nepoživatelné slupky např. pomerančů, ananasu, melounů, mandarinek apod.

- Než odšťavňovač spustíte, ujistěte se, že víko **A3** je řádně zajištěno ve správné poloze. Pomocí ovládacího tlačítka **A10** nastavte požadovaný stupeň v závislosti na tvrdosti surovin. Odšťavňovač lze nastavit od nejnižšího stupně 1 (který je určen pro měkké suroviny jako jsou např. borůvky, meloun, rajčata) až po stupeň nejvyšší 5 (který je určen na tvrdé suroviny jako jsou celer, červená řepa apod.).
- Zapněte odšťavňovač (přepněte přepínač 0/1 **A8** do polohy 1 – zapnuto). Stupeň 1–5 lze v průběhu odšťavňování měnit v závislosti na tvrdosti použitých surovin. Přítlak **A1** vyjměte z otvoru plnicího tubusu **A2**. Do plnicího tubusu **A2** postupně vkládejte připravené suroviny a stlačujte je přítlakem. Optimálních výsledků dosáhnete, pokud budete plnit tubus **A2** postupně a suroviny budete stlačovat pozvolna pod mírným tlakem.



Upozornění:

K protlačování surovin plnicím tubusem **A2** nepoužívejte prsty nebo jiné předměty. Vždy používejte k tomu určený přítlak **A1**. Maximální doba nepřetržitého provozu tohoto spotřebiče je 15 minut. Poté jej nechejte 10 minut vychladnout. Zpracovávejte-li velké dávky surovin, nenechávejte spotřebič nepřetržitě v provozu déle než 10 sekund.

- Pokud se během odšťavňování naplní nádoba na šťávu **A11** nebo na dužinu **A6**, odšťavňovač vypne pomocí přepínače 0/1 **A8** do polohy 0 – vypnuto, příslušnou nádobu vyprázdníte a vrátíte ji zpět na své místo. Poté můžete odšťavňovač znovu uvést do provozu a pokračovat v odšťavňování.
- Pro vypnutí odšťavňovače přepněte přepínač 0/1 **A8** do polohy 0 – vypnuto. Následně odpojte odšťavňovač od zásuvky elektrického napětí. Nechte odtéct šťávu, následně pootočte DripStop **A12a** doleva, aby se zabránilo kapání.
- Po použití odšťavňovače demontujte dle instrukcí uvedených v kapitole Demontáž odšťavňovače a vyčistěte jej dle pokynů uvedených v kapitole Čištění a údržba. Před demontáží odšťavňovače se ujistěte, že je odšťavňovač vypnutý (přepínač 0/1 **A8** je v poloze 0 – vypnuto), odpojený od síťové zásuvky a že se rotující části zastavily.

UŽITEČNÉ RADY A TIPY

- Než začnete s odšťavňováním, všechny suroviny důkladně omyjte a nakrájejte na menší kousky, které projdou otvorem plnicího tubusu **A2**. Odstraňte tvrdé pecky, které jsou obsaženy např. v meruňkách, broskvích, mangu apod., a nepoživatelné slupky např. pomerančů, ananasu, melounů, mandarinek apod.
- Pro dosažení optimálních výsledků zpracovávejte vždy čerstvé dozrálé plody. Přezrálé nebo nedozrálé plody negativně ovlivní výslednou chuť šťávy.
- Pokud odšťavňujete současně plody různé konzistence, doporučujeme začít nejdříve měkčími plody, jako jsou např. citrusy, bobuloviny apod., a poté pokračovat tvrdšími plody jako jsou např. jablka. Vždy zvolte rychlost odpovídající druhu zpracovávaných surovin.
- Odšťavňovač nepoužívejte ke zpracování zmrazených nebo příliš tvrdých surovin, jako je např. cukrová třtina.
- Suroviny postupně vkládejte do otvoru plnicího tubusu **A2** a pozvolna je protlačujte pod mírným tlakem. Plnicí tubus **A2** nepřepínáte a suroviny nestlačujte příliš rychle a pod nadměrným tlakem. Proces oddělování dužiny od šťávy probíhá postupně a rychlým protlačováním surovin jej neurychlíte.
- Abyste nedocházeli ke znehodnotění vitamínů, šťávu doporučujeme konzumovat čerstvou ihned po jejím vylisování.

DEMONTÁŽ ODŠŤAVŇOVAČE

- Ujistěte se, že jste odšťavňovač vypnuli přepnutím přepínače 0/1 **A8** do polohy 0 – vypnuto a napájecí kabel odpojili od zdroje energie. Před demontáží vyčkejte, až se rotující části zastaví. Počkejte, až odtéče šťáva a DripStop **A12a** pootočte doleva, aby se zabránilo kapání šťávy.
- Z víka uvolněte bezpečnostní rameno **A6** a sklopte jej dolů.
- Sejměte víko **A3** a vyjměte zásobník na dužinu **A13** nakloněným dna směrem od základny. Poté zásobník vsuňte zpod límeč sběrače šťávy **A5**.
- Tahem směrem nahoru od základny **A7** vyjměte sběrač šťávy **A5** a titanové sítko **A4** ponechejte v něm.
- Titanové sítko **A4** vyjměte ze sběrače **A5**. Sítko **A4** doporučujeme vyjmout nad dřezem.



Upozornění:

Ve středové části sítka **A4** je umístěno ostří. Dbejte zvýšené opatrnosti, aby při manipulaci se sítkem **A4** nedošlo k poranění. Nedotýkejte se ostří.

ČIŠTĚNÍ A ÚDRŽBA

- Ujistěte se, že odšťavňovač je vypnutý (přepínač 0/1 je v poloze 0 – vypnuto), napájecí kabel odpojený od zdroje energie a že se rotující části zastavily.
- Odšťavňovač demontovaný na jednotlivé části vyčistěte dle následujících pokynů. Odšťavňovač se vám bude lépe čistit hned po ukončení používání, než dojde k zaschnutí šťávy a dužiny.
- Přítlak **A1**, titanové sítko **A4** a zásobník na dužinu **A13** je možné mýt v myce na nádobí. Titanové sítko **A4** doporučujeme mýt v horní části myčky.

Čištění těla odšťavňovače

- Tělo odšťavňovače otřete měkkou, vlhkou utěrkou a potom dobře osušte.
- Z napájecího kabelu otřete případné zbytky potravin.

Čištění sběrače štávy, víka, přítlaku, zásobníku na dužinu a štávu

- Všechny části omyjte v teplé vodě s kuchyňským saponátem. Opláchněte je v pitné vodě a osušte.

Čištění sítka

- Aby bylo odšťavňování efektivní, musí být sítko **A4** zcela čisté. Zaschlá dužina na sítko **A4** by negativně ovlivnila efektivitu odšťavňování.
- Ihned po ukončení odšťavňování namočte sítko **A4** do horké vody s kuchyňským saponátem asi na 10 minut.
- Sítko **A4** podržte pod tekoucí vodou a nylonovým kartáčkem ho vyčistěte směrem od středu k okrajům. Aby nedošlo k poranění, nedotýkejte se ostří na středu sítka. Po vyčištění sítko **A4** podržte proti světlu, abyste se ujistili se, že jemné otvory nejsou ucpané. Pokud jsou otvory stále ucpané, namočte sítko **A4** do horké vody s přísadkou 10 % citrónové šťávy, aby se zasmle zbytky uvolnily a poté je znovu vyčistěte kartáčkem.
- Sítko **A4** opláchněte pod čistou tekoucí vodou a nechte je volně uschnout.

Odstranění usazenin, agresivních skvrn a pachů

- Některé druhy ovoce a zeleniny mohou způsobit změnu barevnosti plastových částí odšťavňovače. Aby se tak nestalo, po použití všechny odnímatelné části okamžitě umyjte. Pokud ke zbarvení již došlo, můžete odnímatelné plastové části ponořit do vody s přísadkou 10% citrónové šťávy.
- Základnu ani síťový kabel neponořujte do vody ani jiné tekutiny ani tyto části nemýjte pod tekoucí vodou.
- K čištění odšťavňovače a jeho částí nepoužívejte benzin, ředidla, hrubé houbičky, abrazivní nebo agresivní čisticí prostředky.

SKLADOVÁNÍ

- Pokud nebudete spotřebič používat, uložte jej na suché místo mimo dosah dětí. Spotřebič můžete skladovat sestavený.

TECHNICKÉ ÚDAJE

Jmenovitý rozsah napětí.....	220–240 V
Jmenovitý kmitočet.....	50/60 Hz
Jmenovitý příkon.....	1 200 W
Třída ochrany (před úrazem elektrickým proudem).....	II
Hlučnost.....	85 dB(A)

Deklarovaná hodnota emise hluku tohoto spotřebiče je 85 dB(A), což představuje hladinu A akustického výkonu vzhledem k referenčnímu akustickému výkonu 1 pW.

Vysvětlení technických pojmů

Stupeň ochrany před úrazem elektrickým proudem:

Třída II – ochrana před úrazem elektrickým proudem je zajištěna dvojitou nebo zesílenou izolací

Změny textu a technických parametrů vyhrazeny.

POKYNY A INFORMACE O NAKLÁDÁNÍ S POUŽITÝM OBALEM

Použitý obalový materiál odložte na místo určené obcí k ukládání odpadu.

LIKVIDACE POUŽITÝCH ELEKTRICKÝCH A ELEKTRONICKÝCH ZAŘÍZENÍ



Tento symbol na produktech nebo v průvodních dokumentech znamená, že použité elektrické a elektronické výrobky nesmí být přidány do běžného komunálního odpadu. Ke správné likvidaci, obnově a recyklaci předejte tyto výrobky na určená sběrná místa. Alternativně v některých zemích Evropské unie nebo jiných evropských zemích můžete vrátit své výrobky místnímu prodejci při koupi ekvivalentního nového produktu.

Správnou likvidací tohoto produktu pomůžete zachovat cenné přírodní zdroje a napomáháte prevenci potenciálních negativních

dopadů na životní prostředí a lidské zdraví, což by mohly být důsledky nesprávné likvidace odpadů. Další podrobnosti si vyžádejte od místního úřadu nebo nejbližšího sběrného místa.

Při nesprávné likvidaci tohoto druhu odpadu mohou být v souladu s národními předpisy uděleny pokuty.

Pro podnikové subjekty v zemích Evropské unie

Chcete-li likvidovat elektrická a elektronická zařízení, vyžádejte si potřebné informace od svého prodejce nebo dodavatele.

Likvidace v ostatních zemích mimo Evropskou unii

Tento symbol je platný v Evropské unii. Chcete-li tento výrobek zlikvidovat, vyžádejte si potřebné informace o správném způsobu likvidace od místních úřadů nebo od svého prodejce.



Tento výrobek splňuje veškeré základní požadavky směrnic EU, které se na něj vztahují.