



Skartovací přístroj D-series

Návod k obsluze



Model 3D14 | 4D14

01/2013

Obsah

URČENÉ POUŽITÍ.....	2
BEZPEČNOSTNÍ POKYNY.....	3
PŘEHLED.....	4
INSTALACE A PROVOZ.....	4
SPECIFIKACE VÝROBKU.....	6
OMEZENÁ ZÁRUKA.....	6
ZÁRUČNÍ REKLAMACE.....	7
ŘEŠENÍ OBECNÝCH PROBLÉMŮ.....	8
ÚDRŽBA ZAŘÍZENÍ A ČIŠTĚNÍ.....	9
OBSAH BALENÍ.....	9
LIKVIDACE ODPADU.....	10
SMĚRNICE:.....	10

Určené použití

Toto zařízení je výhradně určeno ke skartování nebo k likvidaci papíru a kreditních karet. Každé jiné použití bude považováno za použití v rozporu s daným účelem, což může vest k zániku jakékoli rozšířené záruky a také může ohrozit vaši vlastní bezpečnost.

Bezpečnostní pokyny



⚠ Upozornění:

- Přečtěte si, prosím, pozorně tento návod k obsluze dříve, než začnete toto zařízení používat a uschovejte si ho pro pozdější potřebu.
- Jakékoli dlouhé a/nebo ploché předměty jako části oděvu (šály, vázanky, atd.) a jakékoli šperky (řetízkové náhrdelníky, náramky, atd.) či dlouhé vlasy udržujte v bezpečné vzdálenosti od přívodního otvoru.
- Pokud nebudete zařízení delší dobu používat, vypněte jej.
- Nestrkejte ruce nebo prsty do vstupního otvoru. Můžete si přivodit vážné poranění.
- Nepřetržitě skartování papíru nebo kreditních karet by nemělo přesáhnout délku provozní doby stanovenou pro každý model.
- K čištění řezací jednotky nikdy nepoužívejte vysokotlaký proud vzduchu.
- Obecně dbejte na to, aby se zařízení nedostalo do kontaktu s tekutinami, aerosolovými hořlavými kapalinami nebo plyny, jelikož se mohou lehce vznítit.
- Před přemístěním, vyprázdněním nebo čištěním zařízení vypněte nebo odpojte od sítě.
- Pokud zařízení vykazuje poškození nebo nefunguje správně, vypněte jej a odpojte napájecí kabel. Zařízení by měl zkontrolovat prodejce nebo tým zákaznického servisu.
- V případě technických problémů za žádných okolností neotvírejte skartovací jednotku. Vždy musíte kontaktovat servisního partnera uvedeného na konci tohoto návodu.
- Zařízení se nesmí používat, je-li napájecí kabel poškozen.
- Pravidelně vyprazdňujte odpadní nádobu.
- Nikdy nenechávejte zařízení bez dohledu, zejména jsou-li poblíž děti nebo domácí zvířata. Toto zařízení není hračka. Udržujte mimo dosah dětí a domácích zvířat.
- Toto zařízení je vhodné pouze k použití ve vnitřních prostorách.
- Zajistěte, aby přístroj a zástrčka byly snadno přístupné a v případě nouze bez problémů dosažitelné a nepoužívejte prodlužovací kabel.
- Tento přístroj byl navržen ke skartaci papíru do formátu A4 (80g/m²). Větší kusy listů musí být složeny nebo pomačkány do ekvivalentní velikosti A4.
- Věnujte, prosím, pozornost maximálnímu množství listů papíru na provoz, abyste se vyvarovali zahlcení papírem.
- Neskartujte plastové nebo kovové fólie neboť tyto materiály mohou poškodit nože.
- Nikdy neskartujte současně papír a kreditní karty! Současně skartujte vždy jen jednu kreditní kartu.

Přehled

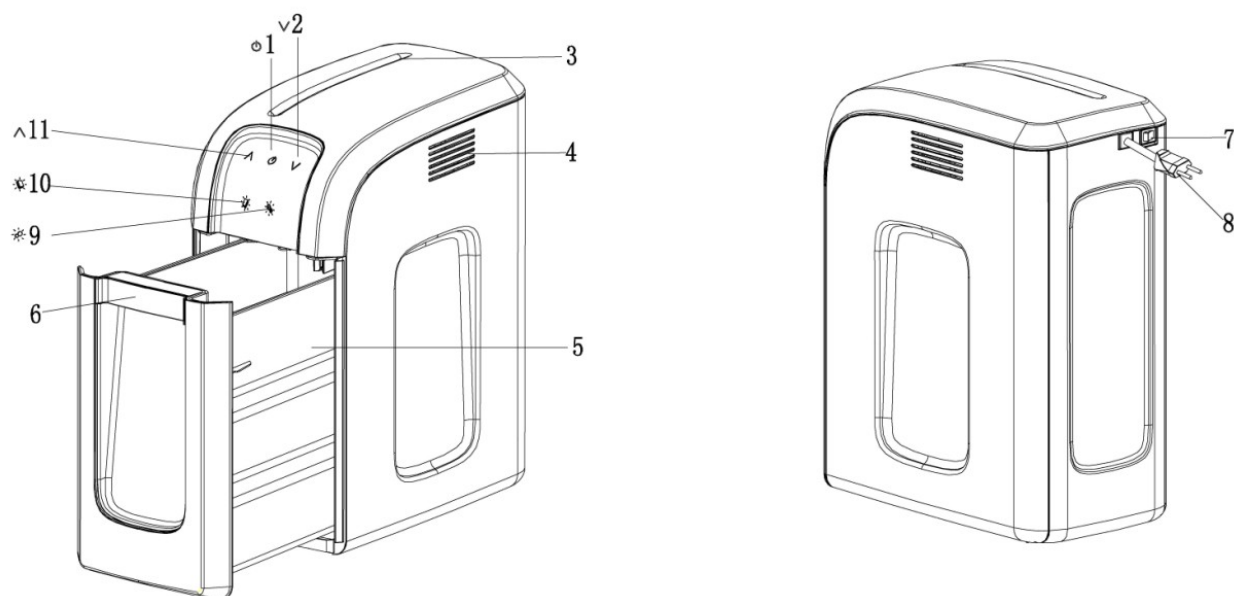

- 1 Tlačítko pohotovostního režimu / nouzového zastavení**
- 2 Tlačítko chodu vpřed (skartace)**
- 3 Vstupní štěrba**
- 4 Větrání**
- 5 Vysouvací odpadní nádoba**
- 6 Rukojeť odpadní nádoby**

- 7 Hlavní vypínač**
- 8 Elektrický napájecí kabel**
- 9 Indikátor přehřátí**
- 10 Indikátor zahlcení**
- 11 Tlačítko zpětného chodu**

Instalace a provoz

- Umístěte zařízení na rovný povrch.
- Ujistěte se, že zařízení není umístěno v blízkosti radiátorů nebo jiných zdrojů tepla.
- Nezakrývejte větrací otvor umístěn v zadní části zařízení.
- Pokud je to možné, nepoužívejte prodlužovací kabel a vícenásobné zásuvky a zařízení zapojte přímo do elektrické zásuvky na zdi (tak, jak to je uvedené v technických informacích).
- Aby měl větrací otvor adekvátní přívod vzduchu, držte zařízení ve vzdálenosti nejméně 10 cm od zdi.

Provoz:



Přepněte hlavní vypínač, umístěn v zadní části zařízení. Zařízení je nyní připraveno k použití. V případě, že se kontrolka nerozsvítí, pak prosím postupujte podle pokynů v části „Řešení obecných problémů“ na straně 8 tohoto návodu.

Skartování papíru:

Papír v orientaci na výšku vložte do příslušné podávací jednotky. Papír bude rozpoznán snímači a řezací jednotka začne podávat papír automaticky dovnitř. Jakmile řezačkou přestane procházet papír, zařízení se krátce poté opět zastaví. Po skončení rozřezávání můžete stisknout tlačítko  a přepnout přístroj z provozního do pohotovostního režimu s minimální spotřebou elektrické energie.

Pro další skartaci pak prosím znovu stiskněte tlačítko  a přepněte přístroj zpět z pohotovostního do provozního režimu.

Nahromadění materiálu v přístroji:

Pokud bylo do zařízení přivedeno najednou více papíru než je zařízení schopné zpracovat, rozsvítí se červená kontrolka nahromadění materiálu  a řezací zařízení se okamžitě zastaví. Dojde-li k nahromadění materiálu, zredukujte počet listů papíru a pokračujte ve skartování. V případě, že nedojde k automatické nápravě této chyby, pak stlačte tlačítko šipky nahoru  a tím se papír odstraní. Stroj pak bude nastaven zpět do provozního režimu..

Ruční ovládání zahájení skartování:

Při skartování příliš tenkých listů papíru nebo průhledných fólií, které čidla nerozeznají, stlačte tlačítko mechanického spuštění „chodu vpřed“ . Stisknutím tlačítka chodu vpřed a chodu zpět přístroj vysune materiál, který zůstal v řezacím zařízení.

Přehřátí:

Při překročení specifikované maximální doby trvalého provozu se motor zařízení může přehřívat. V takovém případě se řezací jednotka zastaví a rozsvítí se červená kontrolka přehřívání . Poté se stroj začne ochlazovat, a jakmile kontrolka přestane blikat, lze ho opět používat.

Odstraňování přebytečného papíru:

Vypněte zařízení a odpojte napájecí kabel. Vyjměte zásobník papíru. Odstraňte případné zbytky zaseknutého papíru v řezacím zařízení. Dbejte zvýšené opatrnosti, neboť nože jsou velmi ostré! Zásobník papíru vložte zpět, zapojte napájecí kabel a zapněte zařízení. Přístroj můžete opět použít.

Vypínání:

Hlavní vypínač, umístěn v zadní části zařízení, slouží k úplnému vypnutí přístroje.

Specifikace výrobku

Model	Rozměry (mm)	Stupeň utajení dle DIN 66399	Velikost řezu (mm)	Max. kapacita skartace (listů)	Pracovní šířka (mm)	Napájecí napětí / proud / příkon	Objem nádoby (l)	Hmotnost (kg)	Hlučnost (dB)	Nepřetržitý provoz
3D14	Š: 367 H: 206 V: 453	P-4	4x40	8	219	220-240V AC, 50/60Hz / 1,2A / 240 W	14	8	58	5 minut
4D14	Š: 367 H: 206 V: 453	P-5	2x15	6	219	220-240V AC, 50/60Hz / 1,2A / 240 W	14	8	58	5 minut

Omezená záruka

Bonsaii poskytuje záruku na plnou provozuschopnost přístrojů řady D (3D14, 4D14) po dobu 2 let.

Záruční doba začíná dnem zakoupení a Bonsaii ve shodě s touto zárukou poskytuje bezplatný servis a podporu. Tato záruka se vztahuje pouze na kvalitu provedení a na jakékoli závady týkající se materiálů nebo instalace. Tato záruka neplatí v případě zneužití, nesprávného použití nebo nepovolené opravy.

Společnost Bonsaii poskytuje sedmiletou záruku na řezné nože s ohledem na materiály a provedení.

Pokud se v průběhu záruční doby kterákoli část ukáže závadnou, společnost Bonsaii rozhodne, jestli forma nápravy bude oprava nebo výměna jenom vadné části nebo celého zařízení. Společnost Bonsaii posoudí jakékoli příslušné náklady.

Součástí této záruky není řešení jakýchkoliv závad v důsledku zneužití nebo špatného použití (kromě těch popsaných) nebo úmyslného poškození. Tato záruka se rovněž nevztahuje na poškození v důsledku neadekvátního napájení (viz etiketa na zařízení) nebo nepovolených oprav.

Společnost Bonsaii si vyhrazuje právo účtovat zákazníkovi opravy nebo výměny částí v případě, že je zákazník mimo zemi, kde byl výrobek původně od autorizovaného prodejce zakoupen.

Záruční reklamace



V případě, že zařízení navzdory očekáváním nebude správně fungovat, mějte prosím na paměti:

Záruční doba je platná 2 roky od data jeho zakoupení a podléhá správnému používání. Ponechejte si doklad o zakoupení a jeho původní balení. Doklad o koupi slouží jako důkaz data nákupu zařízení pro vyřízení reklamace. Tato záruka se vztahuje jenom na materiál nebo výrobní vady, ale nevztahuje se na poškození křehkých částí, jako je například kryt. Zárukou nejsou kryty defekty zařízení způsobené nesprávným používáním nad rámec obecných pokynů pro užívání. Záruka zaniká, jestliže byly opravy provedeny bez explicitního souhlasu našeho týmu zákaznického servisu.

Záruční opravy mohou být realizovány pouze po doložení dokladu o zakoupení. Přijmuty mohou být pouze zásilky opatřené odpovídajícím průvodním dopisem. Uvedte prosím vaše jméno, adresu, PSČ, město, telefonní číslo, e-mail a především srozumitelně popište důvody reklamace.

Děkujeme za pochopení!

Řešení obecných problémů

Projevy	Zjištění příčiny	Odstranění problému
Zařízení nepracuje	Je zapojen správně přívodní kabel a zásuvka na zdi funkční?	Zkontrolujte připojení.
	Je odpadní nádoba umístěna správně?	Zkontrolujte a upravte pozici odpadní nádoby.
	Není poškozen přívodní kabel?	Vyměňte přívodní kabel nebo kontaktujte vašeho prodejce Bonsaii.
	Nedošlo k přehřátí motoru? Nebliká kontrolka?	Nechte vychladnout motor.
	Není list papíru příliš tenký v důsledku čehož ho čidla nerozpoznávají?	Poskládejte listy papíru nebo použijte ruční ovládání zahájení skartování  .
	Chcete skartovat hodně listů papíru najednou?	Zredukujte množství papíru a akci opakujte.
Řezací zařízení je zablokované	Nedošlo k nahromadění papíru?	Stlačte tlačítko chodu zpět  a odstraňte zbytky papíru.
Zařízení se nevypíná	Neblokují čidla zbytky papíru nebo nějaké neobvyklé předměty?	Odstraňte případné zbytky papíru a akci opakujte.
Přístroj je příliš hlučný	Stojí na rovném povrchu? Stojí zařízení rovně?	Umístěte zařízení na rovný povrch.

V případě, že výše uvedené pokyny nepomohou odstranit daný problém, kontaktujte prosím vašeho prodejce Bonsaii.

Údržba zařízení a čištění

Poněvadž řezné nože jsou velmi ostré a motor velice výkonný, pro každodenní používání přístroje byste měli učinit náležitá opatření k zajištění, že žádné části oděvu, kravaty nebo vlasy se nedostanou do zařízení!

K zajištění hladkého chodu zařízení je nutné pravidelně kontrolovat a vyprazdňovat odpadní nádobu.

Pravidelně prosím kontrolujte sběrnou nádobu a bude-li třeba, tak ji vyprázdněte, aby byl zajištěn plynulý chod. Vzhledem k tomu, že opotřebení nebo poškození drtiče může snížit spolehlivost ničení dat, kontrolujte prosím čas od času velikost materiálových částic.

Pro neustále tichý a plynulý chod doporučujeme použít Bonsaii soupravu pro údržbu přibližně po každých 500 arších papíru.

Nechte proběhnout (Čistící sadu) drtičem. Tímto způsobem bude drtič neustále čištěn a naolejován.

Souprava pro údržbu je možné získat ve specializovaných maloobchodních prodejnách nebo přes Bonsaii servisní linku.

Dbejte na to, aby žádné části oděvu, plastové nebo kovové fragmenty nespadly do řezacího zařízení.

Aby se dosáhla dlouhá životnost, doporučuje se skartovat najednou nižší množství listů papíru, než je maximální kapacita.

Opotřebení nebo poškození řezacího ústrojí může snižovat spolehlivost zničení dat, a proto občas zkontrolujte velikost vycházejících kousků materiálu.

Při čištění zařízení vytáhněte síťovou zástrčku ze zásuvky. Zařízení čistěte zvenku jemně navlhčeným hadříkem, resp. jemným čisticím prostředkem. Hadřík by měl být jenom vlhký, ne mokrý. Dbejte na to, aby se saponát nedostal do řezacího zařízení. Za žádných okolností nepoužívejte bělidla, vysokotlaký proud vzduchu, alkohol, odstraňovač nátěrů nebo jakoukoli jinou hořlavou kapalinu.

Obsah balení

Předmět	Skartovací stroj	Návod k obsluze
Množství	1	1

Likvidace odpadu



Směrnice 2002/96/EC se vztahuje na zpracování, sběr, recyklaci a likvidaci elektrického a elektronického zařízení a součástí (Směrnice o odpadních elektrických a elektronických zařízeních – OEEZ).

Symbol přeškrtnuté popelnice znamená, že se toto zařízení nesmí vyhodit do běžného domácího odpadu, ale musí být zlikvidováno prostřednictvím firmy na likvidaci s příslušným povolením nebo zařízením na likvidaci komunálního odpadu.

Směrnice:



Toto zařízení splňuje požadavky směrnice 2004/108/EC o elektromagnetické kompatibilitě a směrnice 2006/95/EC o nízkém napětí.